

GARTENSCHRANK TYP - C - 180

CA. 3610 LITER INNENRAUM

SONDERMASSE AUF ANFRAGE

AUSFÜHRUNG : MIT SOCKELBODEN

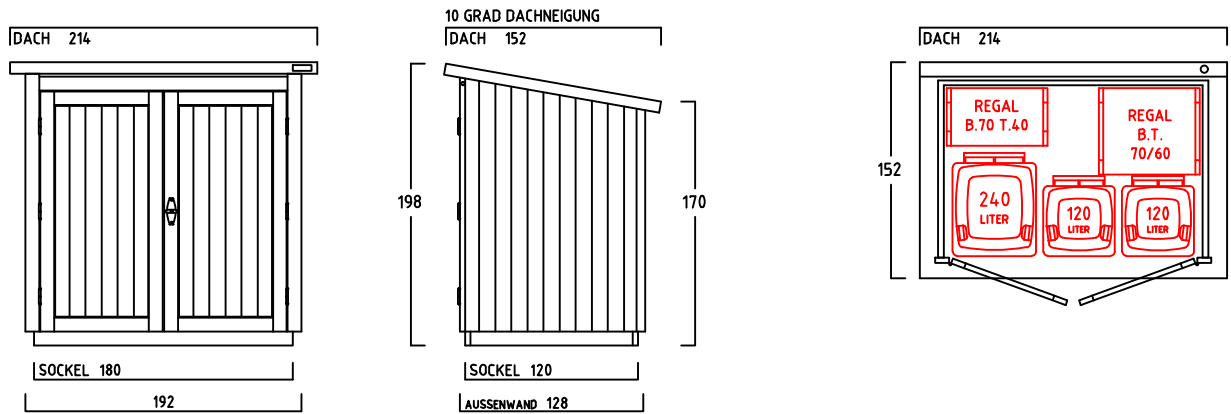

DACHEINFASSUNG MIT VERZINKTEM STAHLBLECH

AUSFÜHRUNG : OHNE SOCKELBODEN

(MIT BEFESTIGUNGSSATZ u. AUFLAUFBOCK FÜR FLÜGELTÜR)

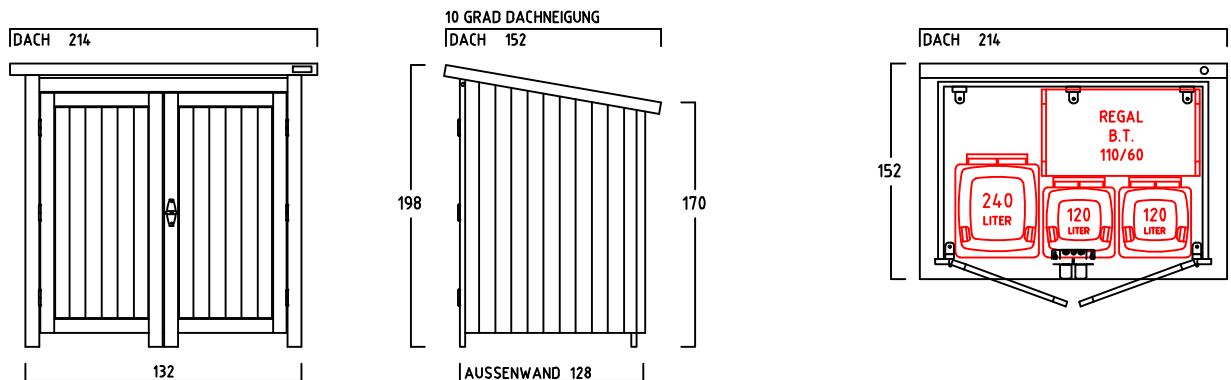

DACHEINFASSUNG MIT VERZINKTEM STAHLBLECH

INNENMASSE

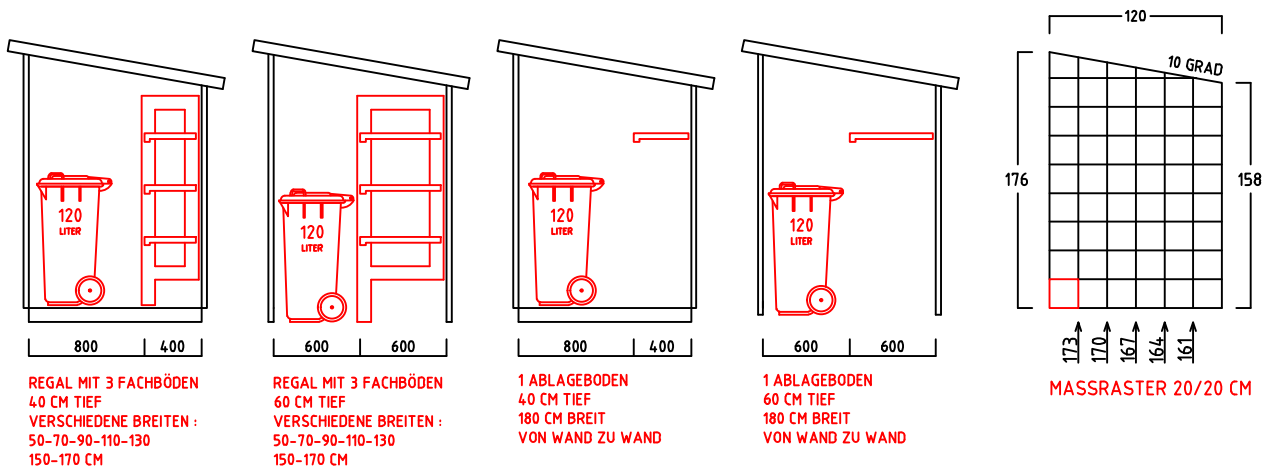

REGAL ODER ABLAGEBODEN OPTIONAL