

GARTENSCHRANK TYP - A - 200

CA. 2745 LITER INNENRAUM

SONDERMASSE AUF ANFRAGE

AUSFÜHRUNG : MIT SOCKELBODEN

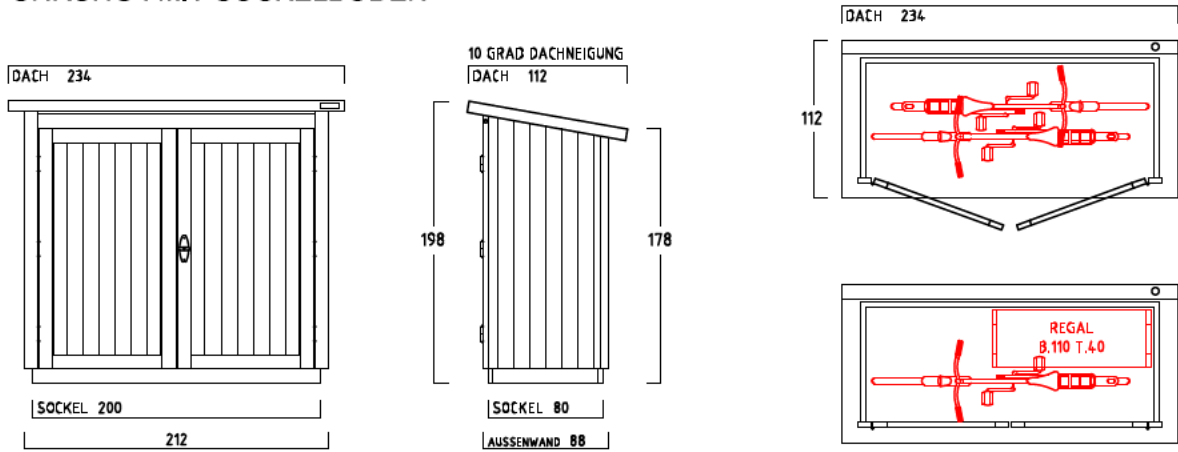

DACHEINFASSUNG MIT VERZINKTEM STAHLBLECH

AUSFÜHRUNG : OHNE SOCKELBODEN

(MIT BEFESTIGUNGSSATZ u. AUFLAUFBOCK FÜR FLÜGELTÜR)

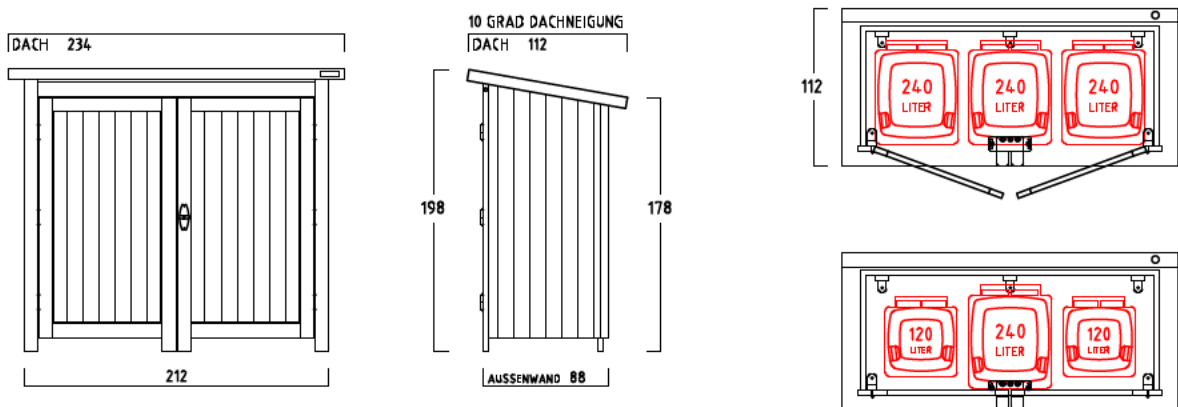

DACHEINFASSUNG MIT VERZINKTEM STAHLBLECH

INNENMASSE

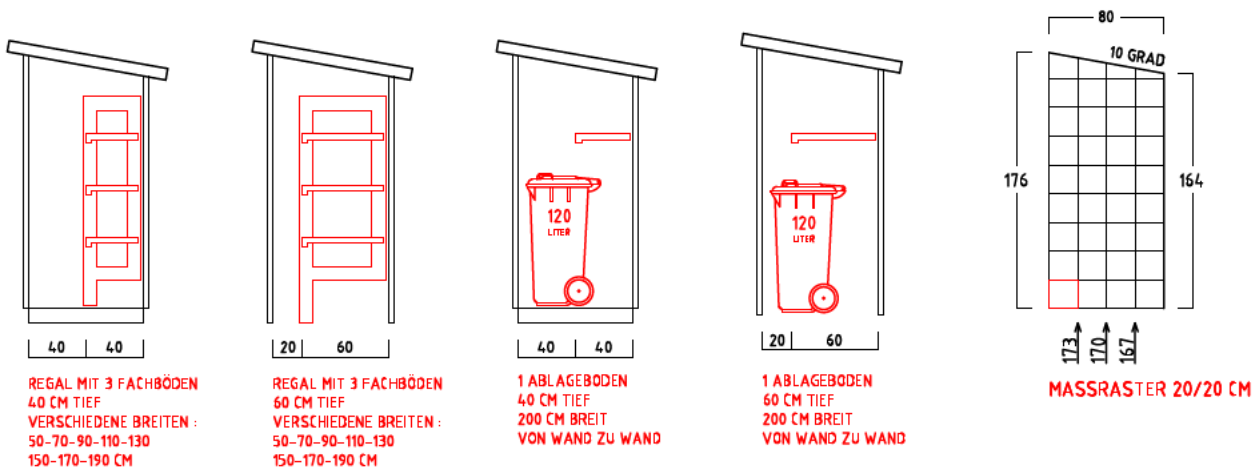

REGAL ODER ABLAGEBODEN OPTIONAL